

EXTRA 1 COMPACT

BOLLITORE POLYWARM® CON 1 SCAMBIATORE ESTRAIBILE IN ACCIAIO INOX 316L



IMPIEGO

Produzione ed accumulo di acqua calda sanitaria (ACS).
Adatto per locali con altezza ridotta.

MATERIALI E FINITURE

Acciaio rivestito in Polywarm® (certificazioni ACS - EN 16421) idoneo per acqua potabile ai sensi del D. M. n. 174 del 06.04.04

SCAMBIATORE DI CALORE:

Scambiatore di calore a fascio tubiero piegato verso il basso di tipo Antilegionella® in Acciaio Inox 316L

COIBENTAZIONE (SMONTABILE)

Fibra di poliestere NOFIRE® riciclabile ad elevato isolamento termico e classe di resistenza al fuoco B-s2d0 (EN 13501).
Rivestimento esterno in PVC.

PROTEZIONE CATODICA

2 anodi di magnesio.

SCARICO

Tubazione di scarico già montata.

GUARNIZIONI-TESTATA DI RINVIO

Guarnizioni in gomma silconica alimentare (D.M. n.174 del 2004); resistenza in esercizio fino a 200 °C. Testata in acciaio al carbonio con trattamento anticorrosivo.

GARANZIA

5 anni (vedi condizioni generali di vendita)

ACCESSORI E RICAMBI

Per l'elenco completo consultare la relativa sezione.

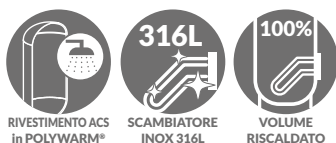

RIVESTIMENTO ACS
in POLYWARM®

SCAMBIATORE
INOX 316L

VOLUME
RISCALDATO

Modello	CODICE	Superficie Scambiatore [m²]	 CLASSE ENERGETICA	
	2000	3072162360538	4	C
	2500	3072162360513	5	
	3000	3072162360509	6	
	4000	3072162360510	8	

EXTRA 1 COMPACT WXC

COIBENTAZIONE MORBIDA SMONTABILE

ACCESSORI

RISCALDATORI ELETTRICI

Mod.	Volume utile integr. elettrica [lit]	MONOFASE			TRIFASE					
		1,5 kW	2 kW	3 kW	4 kW	5 kW	6 kW	9 kW	12 kW	
		52400000000051	52400000000052	52400000000053	52400000000047	52400000000048	52400000000049	52400000000050	52400000000031	
		Tempo di riscaldamento con resistenze elettriche da 10 °C a 45 °C [min]								
1500	443	793	595	396	297	238	198	132	99	
2000	577	1033	775	517	387	310	258	172	129	
2500	797	1428	1071	714	535	428	357	238	178	
3000	874	1565	1173	782	587	469	391	261	196	
4000	924	1655	1241	828	621	497	414	276	207	

Centralina FULL CONTROL montata sul bollitore

CODICE	per modelli
5220280000004	WXC

Termometro con pozzetto

CODICE
5032240000107
Confezione da 5 pezzi

Anodo al titanio

CODICE	Modello
52000000000011	1500
52000000000013	2000+4000

EXTRA 1 COMPACT

BOLLITORE POLYWARM® CON 1 SCAMBIATORE ESTRAIBILE IN ACCIAIO INOX 316L

ACCUMULO		SCAMBIATORE	
Pmax	Tmax	Pmax	Tmax
6 bar	90°C	12 bar	110°C

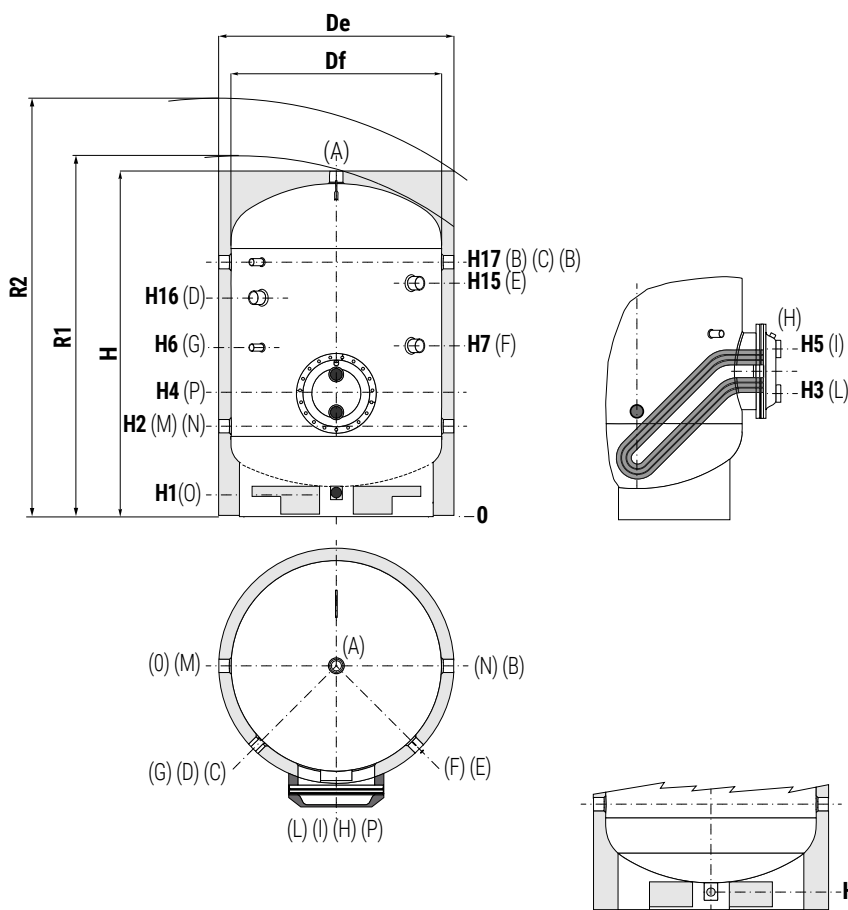

A	Uscita acqua calda sanitaria G 2" F
B	Connessione per ricircolo o per prelievo acqua calda sanitaria G 2" F
C	Connessione per strumentazione G 1/2" F
D	Connessione per integrazione elettrica G 2" F
E	Connessione per secondo anodo di magnesio G 1" 1/4 F
F	Connessione per anodo di magnesio G 1" 1/4 F
G	Connessione per strumentazione G 1/2" F
H	Spurgo scambiatore G 3/8" F
I	Ingresso circuito primario G 2" F
L	Uscita circuito primario G 2" F
M	Ingresso acqua sanitaria G 2" F
N	Ingresso alternativo acqua sanitaria o connessione per collegamento in serie di più bollitori G 2" F
O	Scarico 1" F
P	Flangia

Il bollitore è dotato di una pratica di appoggio che ne rende possibile la movimentazione con transpallet e muletti e con tubazione già montata.

Modello	Volume lordo	Peso	De	DF	H	R1	R2	H1	H2
	[lt]	[kg]							
1500	1509	221	1360	1100	1992	2104	2420	91	467
2000	2012	300	1510	1250	2111	2251	2610	140	551
2500	2627	393	1500	1400	2125	2363	2610	114	570
3000	3029	472	1600	1500	2140	2410	2680	109	575
4000	3990	565	1700	1600	2415	2678	2960	94	580

Modello	H4	H5	H6	H7	H15	H16	H17	P
	[mm]							
1500	692	782	867	942	//	1377	1557	Connessioni F Ø300/Øe380
2000	776	881	951	976	1566	1482	1641	Ø350/Øe430
2500	795	900	970	975	1585	1488	1660	Ø350/Øe430
3000	800	905	975	980	1600	1520	1675	Ø350/Øe430
4000	835	940	1010	1015	1855	1765	1920	Ø350/Øe430

I valori di volume netto secondo EN 15332 sono riportati in etichetta prodotto.

EXTRA 1 COMPACT

DATI TECNICI PER SCAMBIATORI DI CALORE



La particolare ed esclusiva conformazione degli scambiatori **Serpentina Antilegionella**® Cordivari permette il riscaldamento dell'intero volume del bollitore. Conseguentemente, rispetto a bollitori con scambiatore tradizionale, l'energia immagazzinata è maggiore ed i tempi di preriscaldamento sono da intendersi riferiti all'intero volume del bollitore. In un bollitore con scambiatore estraibile tradizionale (non Serpentina Antilegionella®) una percentuale compresa fra il 9% ed il 17% del volume complessivo di ACS non viene riscaldata, con le conseguenti riduzioni di efficienza e aumento del rischio legionella.

Modello	Portata Primario [m³/h]	Tempo di messa a regime in minuti da 10 °C a t2 e primario a T1				Potenza massima scambiabile in KW con primario a T1, secondario fra 10 °C e 45 °C e prelievo in continuo dell'ACS prodotta				Produzione in continuo ACS in lt/h fra 10 °C e 45 °C e primario a temperatura T1			
		T1/t2				T1				T1			
		55/50	65/60	70/60	80/60	55	65	70	80	55	65	70	80
1500	15	125	125	85	54	51	81	98	133	1256	2022	2428	3290
	7,5	152	152	105	67	44	68	81	108	1075	1687	2008	2684
2000	20	123	123	84	53	69	111	133	180	1699	2738	3288	4453
	10	148	148	103	65	59	93	111	148	1465	2302	2741	3665
2500	20	134	134	92	58	69	111	133	180	1699	2738	3288	4453
	10	164	164	114	73	59	93	111	148	1465	2302	2741	3665
3000	20	130	130	90	57	100	159	190	255	2461	3926	4694	6321
	10	162	162	113	73	84	130	154	204	2082	3224	3817	5053
4000	20	133	133	92	59	131	207	247	330	3236	5121	6105	8168
	10	170	170	119	77	110	168	198	260	2718	4151	4903	6443

SCAMBIATORE INFERIORE

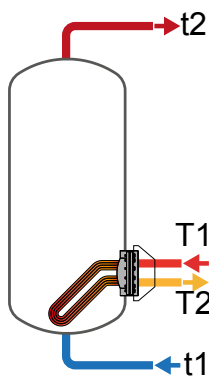

Modello	Portata Primario [m³/h]	ACS prelevabile nei primi 10 minuti in lt/10' fra 10 °C e 45 °C accumulo a t2 e primario a T1				ACS prelevabile nella prima ora in lt/60' fra 10 °C e 45 °C accumulo a t2 e primario a T1				Perdita di carico scambiatore primario	
		T1/t2				T1/t2				[mm.c.a.]	[mbar]
		55/50	65/60	70/60	80/60	55/50	65/60	70/60	80/60		
1500	15	1927	2484	2552	2695	2723	3765	4090	4779	2295	225,1
	7,5	1897	2428	2482	2594	2578	3497	3754	4294	589,6	57,8
2000	20	2573	3319	3411	3605	3649	5053	5493	6425	2996	293,8
	10	2534	3247	3320	3474	3462	4704	5056	5795	766,42	75,2
2500	20	3276	4198	4289	4484	4352	5932	6372	7304	2436	238,9
	10	3237	4125	4198	4352	4165	5583	5934	6673	624	61,2
3000	20	3862	4969	5097	5368	5420	7455	8069	9371	2836	278,1
	10	3798	4852	4950	5156	5117	6893	7368	8357	723	70,9
4000	20	5090	6542	6706	7050	7140	9785	10573	12223	3896	382,1
	10	5004	6380	6506	6762	6725	9009	9611	10843	989	97,0

MAGGIOR VOLUME UTILE DI ACS GRAZIE AGLI SCAMBIATORI DI CALORE ANTILEGIONELLA®



Modello	Volume riscaldato con serpentina tradizionale	Volume riscaldato con serpentina ANTILEGIONELLA®	Vantaggio in volume	Vantaggio in percentuale
	[lt]	[lt]	[lt]	[%]
1500	1224	1445	221	15%
2000	1684	1978	294	15%
2500	1905	2315	410	18%
3000	2438	2921	483	17%
4000	3113	3769	656	17%

EXTRA 1 COMPACT

PERDITE DI CARICO SCAMBIATORI

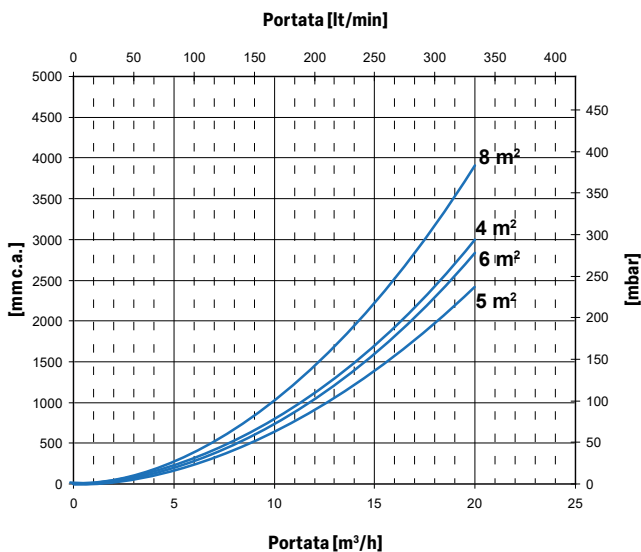
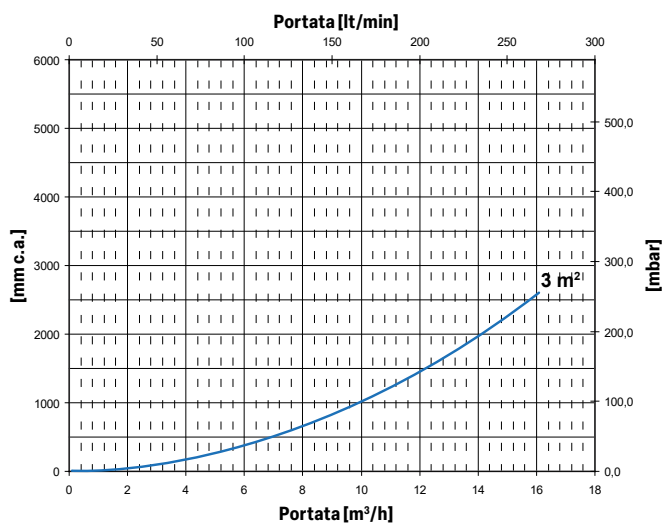

GRAFICI PRESTAZIONI A PAG. 150-151

ESEMPIO DI SCHEMA DI IMPIANTO CON EXTRA 1 COMPACT

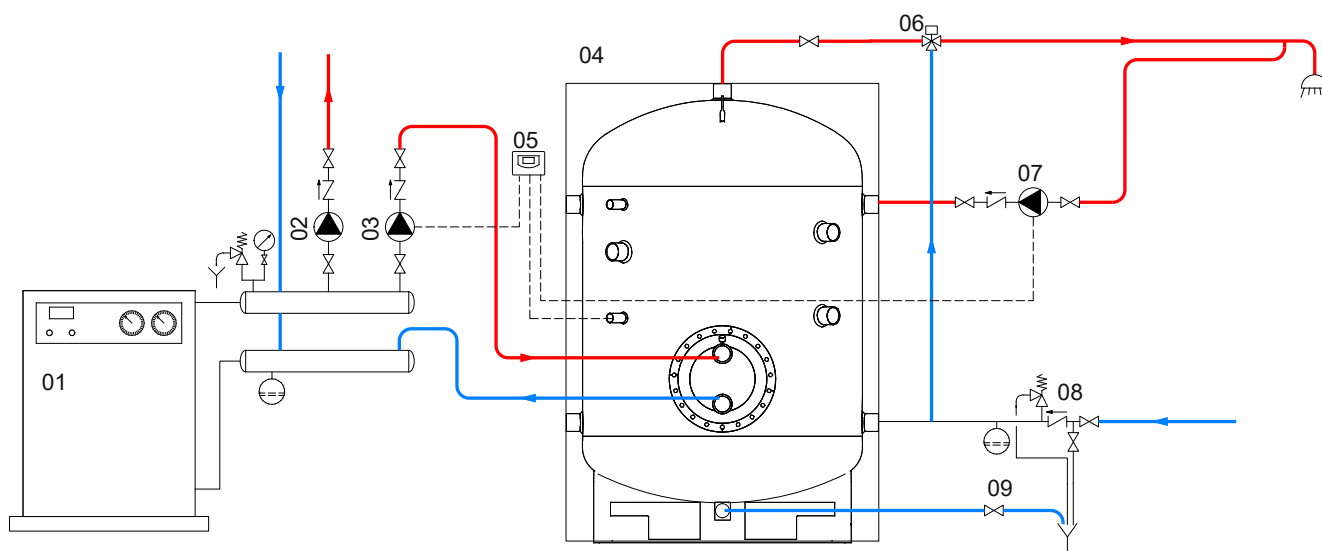

01	Generatore termico	04	Bollitore	07	Circolatore ricircolo Acs
02	Circolatore riscaldamento	05	Centralina Full Control o altro controllore /termostato	08	Gruppo di sicurezza idraulico
03	Circolatore servizio Acs	06	Miscelatore termostatico	09	Valvola scarico fanghi/svuotamento

Gli schemi riportati sono puramente illustrativi. Per la realizzazione di impianti fare sempre riferimento ad un tecnico progettista abilitato.

EXTRA 1-2-3 WXC-XXC / EXTRA 1 COMPACT

POTENZE SCAMBIATORI DI CALORE

Potenza scambiatori in funzione di temperatura e portata del primario e con secondario 10/45 °C al massimo prelievo di acs producibile.

La curva superiore che delimita la zona operativa di ciascuno scambiatore corrisponde alla portata "maggiore" del primario indicata in tabella; la curva inferiore corrisponde alla portata "minore".

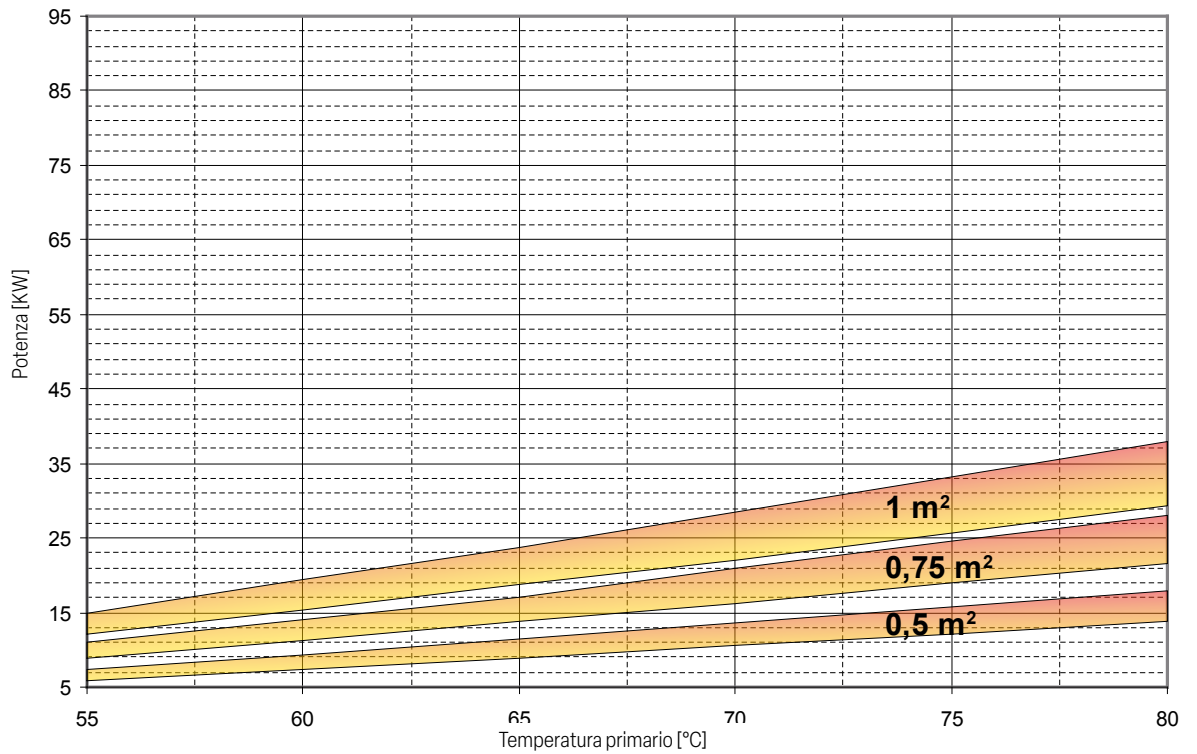

Scambiatore fascio tubiero	0,5 m ²		0,75 m ²		1 m ²	
	MAGGIORE	MINORE	MAGGIORE	MINORE	MAGGIORE	MINORE
Portata primario [m ³ /h]	2	1	3	1,5	4	2

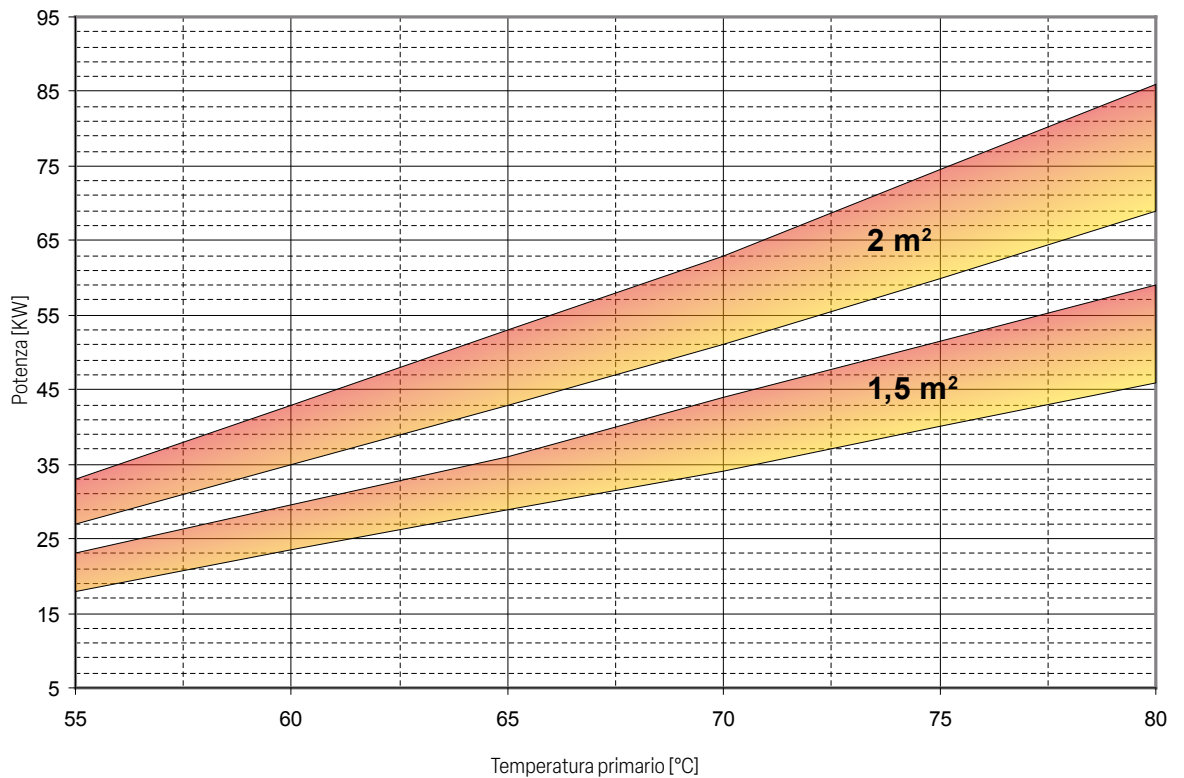

Scambiatore fascio tubiero	1,5 m ²		2 m ²	
	MAGGIORE	MINORE	MAGGIORE	MINORE
Portata primario [m ³ /h]	6	3	10	5

EXTRA 1-2-3 WXC-XXC / EXTRA 1 COMPACT

POTENZE SCAMBIATORI DI CALORE

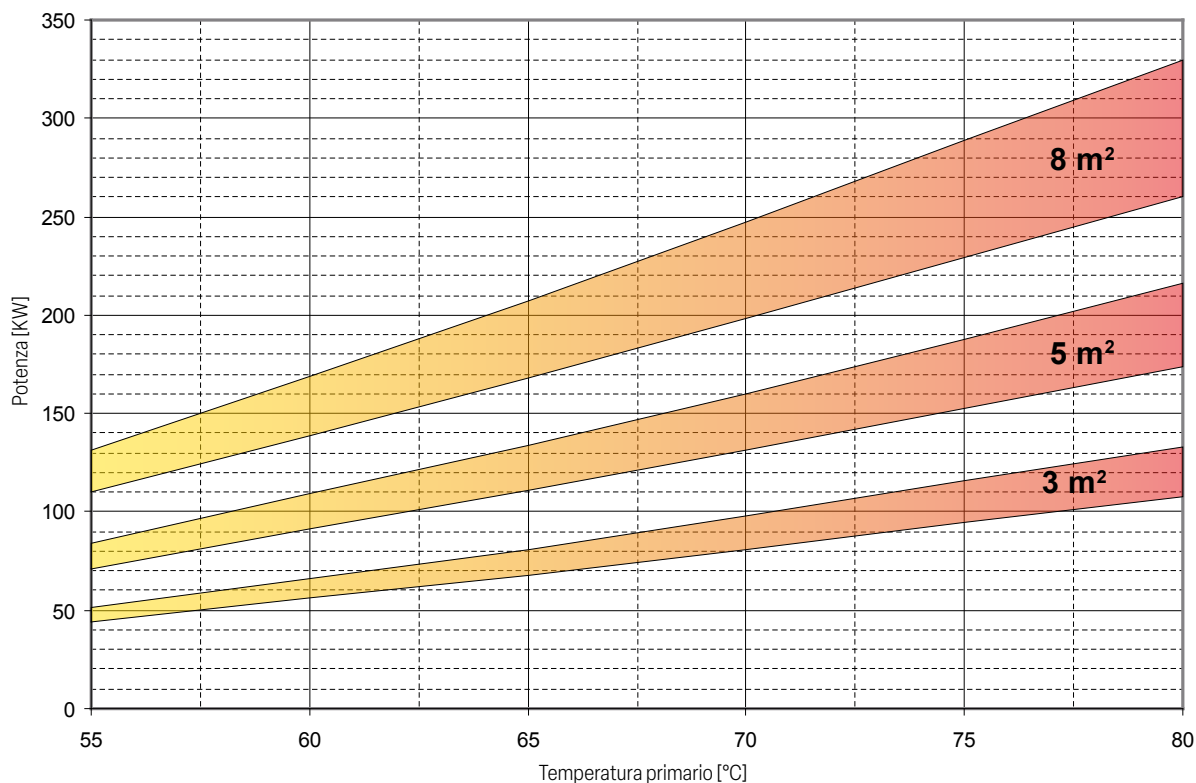

Scambiatore fascio tubiero	3 m ²		5 m ²		8 m ²	
	MAGGIORE	MINORE	MAGGIORE	MINORE	MAGGIORE	MINORE
Portata primario [m ³ /h]	15	7,5	20	10	20	10

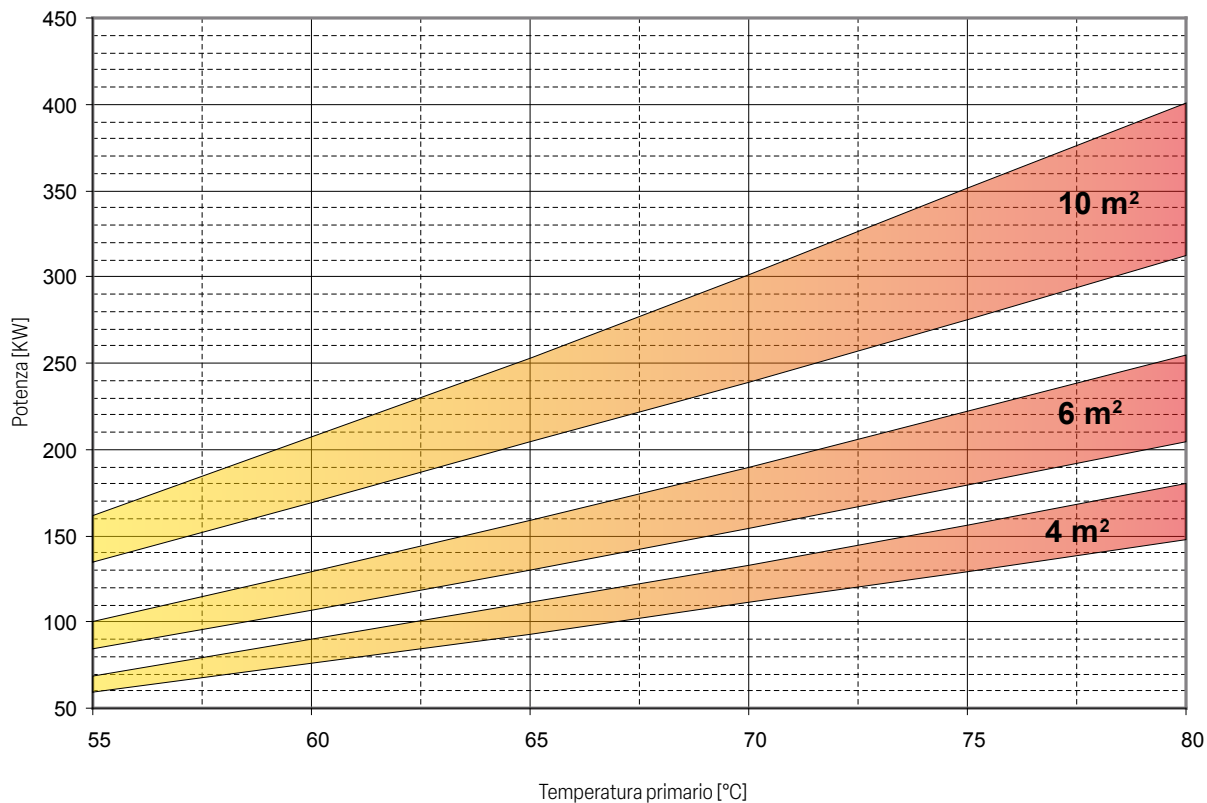

Scambiatore fascio tubiero	4 m ²		6 m ²		10 m ²	
	MAGGIORE	MINORE	MAGGIORE	MINORE	MAGGIORE	MINORE
Portata primario [m ³ /h]	20	10	20	10	20	10